



Enkel – hurtig – stærk!
Serierne med den nye
HOPPE-kvik-stift



På alle HOPPE
dør- og vinduesgreb!



GIUGIARO
DESIGN

Serie Monte Carlo - M1550/25HFI/25HFIS

HOPPE dørgreb med rosetter i messing til indvendige døre, **serie Monte Carlo**. Opfylder DIN EN 1906. **Passer for låsekasser iht. Skandinavisk standard**. Grebsrosette med kunststof underdel og stålindlæg, nøglehulsrosette med kunststof underdel, løst grebspar med **HOPPE-kvik-stift**, med returfjeder (fjeder-kassetten er højre venstre vendbar) skjult gennemgående montage. Designet af Giugiaro Design.

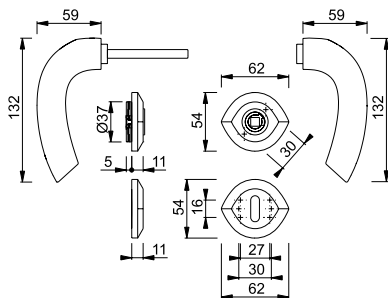

Messingfarver:



Resista®
10 års garanti på overfladen

F46-R

chrom farve
satineret/poleret -
Resista®



Resista®
10 års garanti på overfladen

F65-R

nikkel farve
satineret/poleret -
Resista®



Resista®
10 års garanti på overfladen

F74-R

messing farve
satineret/poleret -
Resista®



Resista®
10 års garanti på overfladen

F75-R

messing farve
poleret/satineret -
Resista®



Serie Phoenix - M1640/19FI/19FIS

HOPPE dørgreb med rosetter i messing til indvendige døre, **serie Phoenix**. Opfylder DIN EN 1906. **Passer for låsekasser iht. Skandinavisk standard**. Grebsrosette med kunststof underdel og stålindlæg, nøglehulsrosette med kunststof underdel, løst grebspar med **HOPPE-kvik-stift**, med returfjeder (fjeder-kassetten er højre venstre vendbar) skjult gennemgående montage.

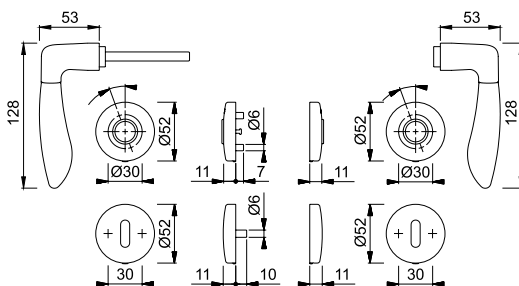

Messingfarver:



Resista®
10 års garanti på overfladen

F49/F98

chrom/
matchrom



F71/F72

poleret messing/
mat messing



Serie Bergen - M1602/19FI/19FIS

HOPPE dørgreb med rosetter i messing til indvendige døre, **serie Bergen**. Opfylder DIN EN 1906. **Passer for låsekasser iht. Skandinavisk standard**. Grebsrosette med kunststof underdel og stålindlæg, nøglehulsrosette med kunststof underdel, løst grebspar med **HOPPE-kvik-stift**, med returfeder (feder-kassetten er højre venstre vendbar) skjult gennemgående montage.

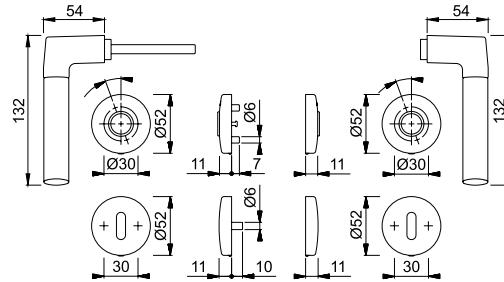

Messingfarver:



F49/F9

chrom/
stålloxeret alu



F71/F72

poleret messing/
mat messing



F72/F9

mat messing/
stålloxeret alu



Serie Genova - M1535/19FI/19FIS

HOPPE dørgreb med rosetter i messing til indvendige døre, **serie Genova**. Opfylder DIN EN 1906. **Passer for låsekasser iht. Skandinavisk standard**. Grebsrosette med kunststof underdel og stålindlæg, nøglehulsrosette med kunststof underdel, løst grebspar med **HOPPE-kvik-stift**, med returfeder (feder-kassetten er højre venstre vendbar) skjult gennemgående montage.

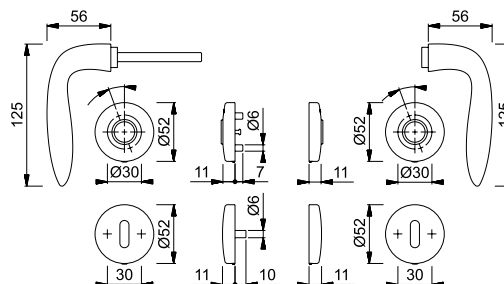

Messingfarver:



F45

chrom/
satin chrom



F75-R

messing farve
poleret/satineret -
Resista®



Serie Ródos - M1603/23FI/23FIS

HOPPE dørgreb med rosetter i messing til indvendige døre, **serie Ródos**. Opfylder DIN EN 1906. **Passer for låsekasser iht. Skandinavisk standard.** Grebsrosette med kunststof underdel og stålindlæg, nøglehulsrosette med kunststof underdel, løst grebspar med **HOPPE-kvik-stift**, med returfeder (fjeder-kassetten er højre venstre vendbar) skjult gennemgående montage.

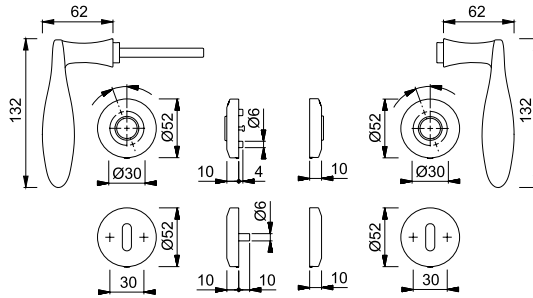

Messingfarver:



F77-R

poleret messing -
Resista®



GIUGIARO
DESIGN

Serie Cannes - M1545/23FI/23FIS

HOPPE dørgreb med rosetter i messing til indvendige døre, **serie Cannes**. Opfylder DIN EN 1906. **Passer for låsekasser iht. Skandinavisk standard.** Grebsrosette med kunststof underdel og stålindlæg, nøglehulsrosette med kunststof underdel, løst grebspar med **HOPPE-kvik-stift**, med returfeder (fjeder-kassetten er højre venstre vendbar) skjult gennemgående montage. Designet af Giugiaro Design.

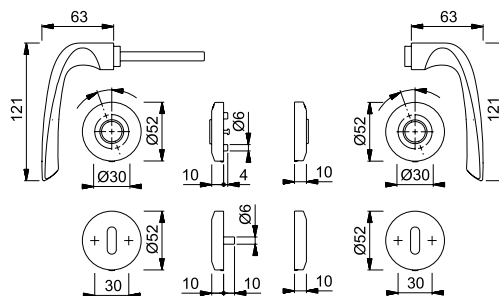

Messingfarver:



F41

chrom satineret



F49

chrom



F71

poleret messing



Serie Verona - M151/42FI/42FIS

HOPPE dørgræb med rosetter i messing til indvendige døre, **serie Verona**. Opfylder DIN EN 1906. **Passer for låsekasser iht. Skandinavisk standard**. Grebsrosette med kunststof underdel og stålindlæg, nøglehulsrosette med kunststof underdel, løst grebspar med **HOPPE-kvik-stift**, med returfeder (feder-kassetten er højre venstre vendbar) skjult gennemgående montage.

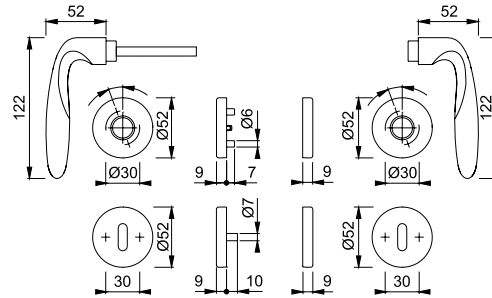

Messingfarver:



F49

chrom



F71

poleret messing



F72

mat messing



F77-R

poleret messing -
Resista®



Serie Vitória - M1515/23FI/23FIS

HOPPE dørgræb med rosetter i messing til indvendige døre, **serie Vitória**. Opfylder DIN EN 1906. **Passer for låsekasser iht. Skandinavisk standard**. Grebsrosette med kunststof underdel og stålindlæg, nøglehulsrosette med kunststof underdel, løst grebspar med **HOPPE-kvik-stift**, skjult gennemgående montage.

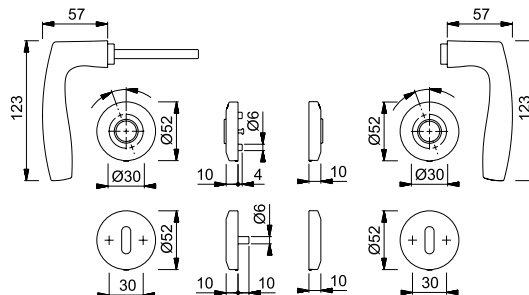

Messingfarver:



F41

chrom satineret



F49

chrom



F71

poleret messing



F77-R

poleret messing -
Resista®



Serie Atlanta - M1530/23FI/23FIS

HOPPE dørgreb med rosetter i messing til indvendige døre, **serie Atlanta**. Opfylder DIN EN 1906. **Passer for låsekasser iht. Skandinavisk standard.** Grebsrosette med kunststof underdel og stålindlæg, nøglehulsrosette med kunststof underdel, løst grebspar med **HOPPE-kvik-stift**, skjult gennemgående montage.

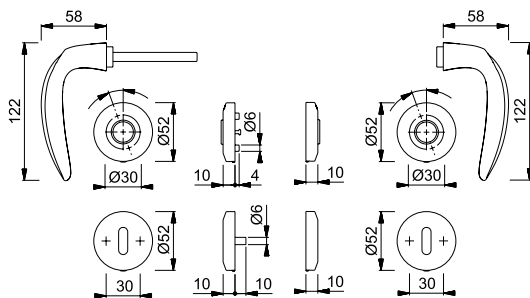

Messingfarver:



F41

chrom satineret

Resista®
10 års garanti på
overfladen



F49

chrom

Resista®
10 års garanti på
overfladen



Serie Melbourne - 1672/19FI/19FIS

HOPPE dørgreb med rosetter i aluminium til indvendige døre, **serie Melbourne**. Opfylder DIN EN 1906. **Passer for låsekasser iht. Skandinavisk standard**. Grebsrosette med kunststof underdel og stålindlæg, nøglehulsrosette med kunststof underdel, løst grebspar med **HOPPE-kvik-stift**, med returfjeder (fjeder-kassetten er højre venstre vendbar) skjult gennemgående montage.

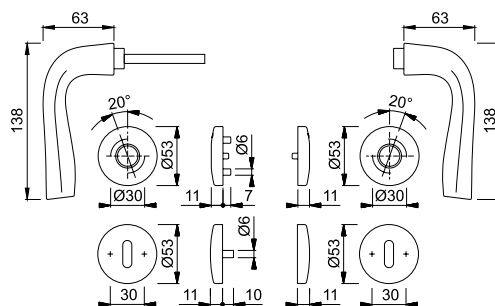

Aluminiumsfarver:



F1-2

søveloxeret
matstruktur



Serie Luxembourg - 199/42FI/42FIS

HOPPE dørgreb med rosetter i aluminium til indvendige døre, **serie Luxembourg**. Opfylder DIN EN 1906. **Passer for låsekasser iht. Skandinavisk standard**. Grebsrosette med kunststof underdel og stålindlæg, nøglehulsrosette med kunststof underdel, løst grebspar med **HOPPE-kvik-stift**, skjult gennemgående montage.

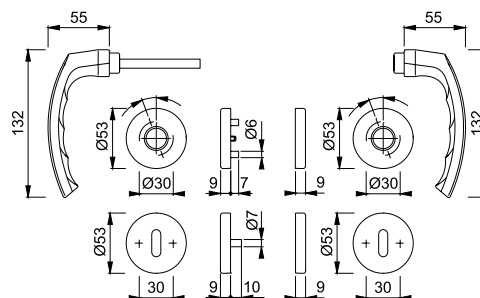

Aluminiumsfarver:



F1

søveloxeret



F9

ståleloxeret



Serie Verona - 1510/42FI/42FIS

HOPPE dørgreb med rosetter i aluminium til indvendige døre, **serie Verona**. Opfylder DIN EN 1906. **Passer for låsekasser iht. Skandinavisk standard**. Grebsrosette med kunststof underdel og stålindlæg, nøglehulsrosette med kunststof underdel, løst grebspar med **HOPPE-kvik-stift**, skjult gennemgående montage.

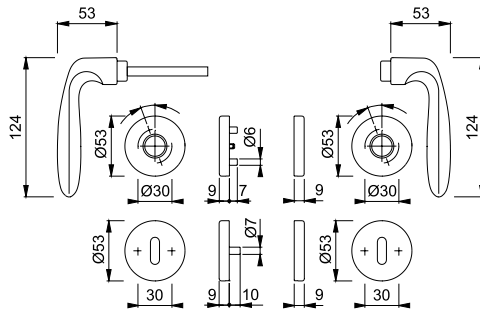

Aluminiumsfarver:



F1
søveloxeret



F9
ståleloxeret



Serie Stockholm - 1140/42FI/42FIS

HOPPE dørgreb med rosetter i aluminium til indvendige døre, **serie Stockholm**. Opfylder DIN EN 1906. **Passer for låsekasser iht. Skandinavisk standard**. Grebsrosette med kunststof underdel og stålindlæg, nøglehulsrosette med kunststof underdel, løst grebspar med **HOPPE-kvik-stift**, skjult gennemgående montage.

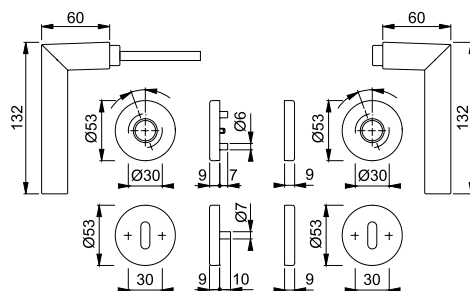

Aluminiumsfarver:



F1
søveloxeret



Serie Marseille - 1138/42FI/42FIS

HOPPE dørgreb med rosetter i aluminium til indvendige døre, **serie Marseille**. Opfylder DIN EN 1906. **Passer for låsekasser iht. Skandinavisk standard.** Grebsrosette med kunststof underdel og stålindlæg, nøglehulsrosette med kunststof underdel, løst grebspar med **HOPPE-kvik-stift**, skjult gennemgående montage.

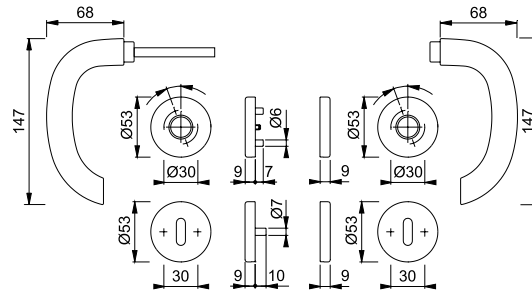

Aluminiumsfarver:



F1
søveloxeret

F9
ståleloxeret



Serie Vitória - 1515/42FI/42FIS

HOPPE dørgreb med rosetter i aluminium til indvendige døre, **serie Vitória**. Opfylder DIN EN 1906. **Passer for låsekasser iht. Skandinavisk standard.** Grebsrosette med kunststof underdel og stålindlæg, nøglehulsrosette med kunststof underdel, løst grebspar med **HOPPE-kvik-stift**, skjult gennemgående montage.

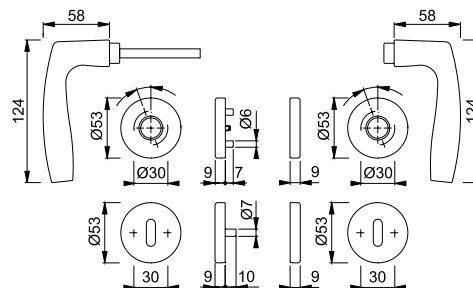

Aluminiumsfarver:



F1
søveloxeret

F9
ståleloxeret



Serie Tōkyō - 1710/42FI/42FIS

HOPPE dørgreb med rosetter i aluminium til indvendige døre, **serie Tōkyō**. Opfylder DIN EN 1906. **Passer for låsekasser iht. Skandinavisk standard.** Grebsrosette med kunststof underdel og stålindlæg, nøglehulsrosette med kunststof underdel, løst grebspar med **HOPPE-kvik-stift**, skjult gennemgående montage.

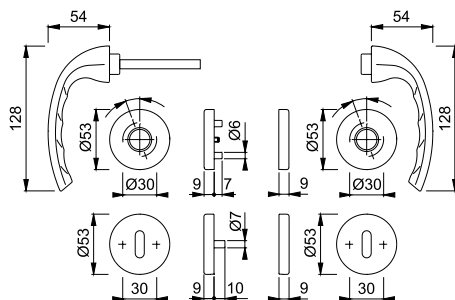

Aluminiumsfarver:



F1
søveloxeret



F9
ståleloxeret



Serie Atlanta - 1530/42FI/42FIS

HOPPE dørgreb med rosetter i aluminium til indvendige døre, **serie Atlanta**. Opfylder DIN EN 1906. **Passer for låsekasser iht. Skandinavisk standard.** Grebsrosette med kunststof underdel og stålindlæg, nøglehulsrosette med kunststof underdel, løst grebspar med **HOPPE-kvik-stift**, skjult gennemgående montage.

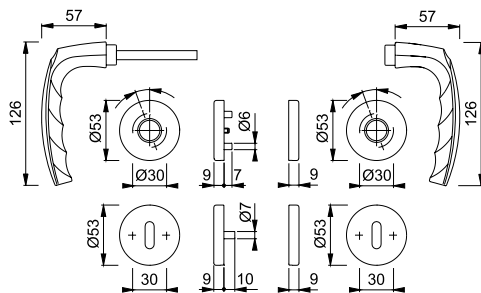

Aluminiumsfarver:



F1
søveloxeret



F9
ståleloxeret

Serie Atlanta - 1530/273P

HOPPE dørgræb med langskilte i aluminium til indvendige døre, **serie Atlanta**. Opfylder DIN EN 1906. **Passer for låsekasser iht. Skandinavisk standard**. Løst grebspar med **HOPPE-kvik-stift**, monteres med træskruer.

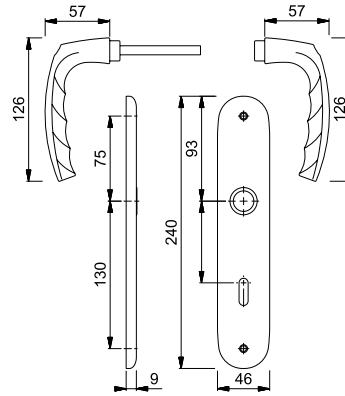

Aluminiumsfarver:



F1
søveloxeret



Serie Las Vegas - E1440Z/19FI/19FIS

HOPPE dørgreb med rosetter i rustfrit stål til indvendige døre, **serie Las Vegas**. Opfylder DIN EN 1906. **Passer for låsekasser iht. Skandinavisk standard**. Grebsrosette med kunststof underdel og stålindlæg, nøglehulsrosette med kunststof underdel, løst grebspar med **HOPPE-kvik-stift**, med returfeder (fjeder-kassetten er højre venstre vendbar) skjult gennemgående montage.

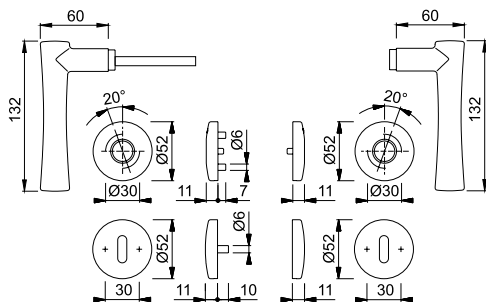

Stålfarver:



F69

børstet stål



Serie Verona - E1800Z/42FI/42FIS

HOPPE dørgreb med rosetter i rustfrit stål til indvendige døre, **serie Verona**. Opfylder DIN EN 1906. **Passer for låsekasser iht. Skandinavisk standard**. Grebsrosette med kunststof underdel og stålindlæg, nøglehulsrosette med kunststof underdel, løst grebspar med **HOPPE-kvik-stift**, skjult gennemgående montage.

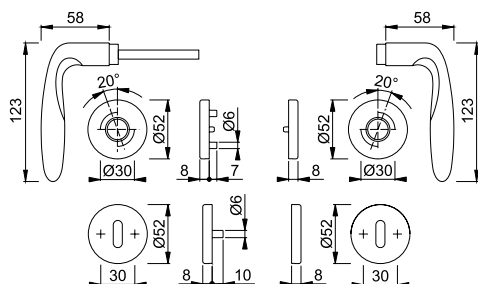

Stålfarver:



F69

børstet stål



Serie Bilbao - E1365Z/42FI/42FIS

HOPPE dørgreb med rosetter i rustfrit stål til indvendige døre, **serie Bilbao**. Opfylder DIN EN 1906. **Passer for låsekasser iht. Skandinavisk standard**. Grebsrosette med kunststof underdel og stålindlæg, nøglehulsrosette med kunststof underdel, løst grebspar med **HOPPE-kvik-stift**, skjult gennemgående montage.

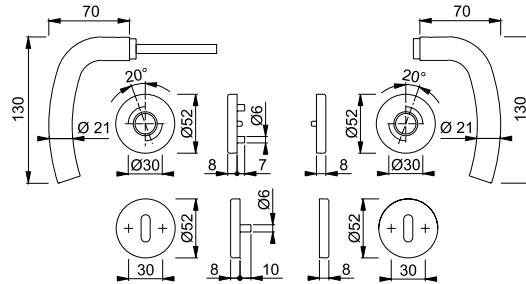

Stålfarver:



F69

børstet stål



Serie Denver - E1310Z/42FI/42FIS

HOPPE dørgreb med rosetter i rustfrit stål til indvendige døre, **serie Denver**. Opfylder DIN EN 1906. **Passer for låsekasser iht. Skandinavisk standard**. Grebsrosette med kunststof underdel og stålindlæg, nøglehulsrosette med kunststof underdel, løst grebspar med **HOPPE-kvik-stift**, skjult gennemgående montage.

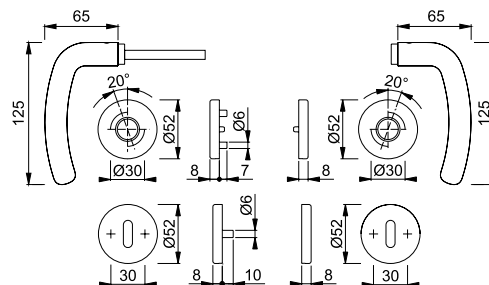

Stålfarver:



F69

børstet stål

Serie Göteborg - E1410Z/42FI/42FIS



HOPPE dørgreb med rosetter i rustfrit stål til indvendige døre, **serie Göteborg**. Opfylder DIN EN 1906. **Passer for låsekasser iht. Skandinavisk standard**. Grebsrosette med kunststof underdel og stålindlæg, nøglehulsrosette med kunststof underdel, løst grebspar med **HOPPE-kvik-stift**, skjult gennemgående montage.

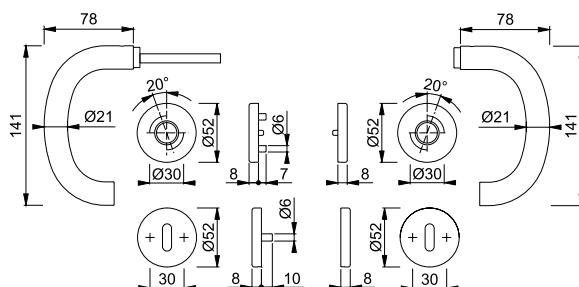

Stålfarver:



F69

børstet stål

Serie Trondheim - E1430Z/42FI/42FIS



HOPPE dørgreb med rosetter i rustfrit stål til indvendige døre, **serie Trondheim**. Opfylder DIN EN 1906. **Passer for låsekasser iht. Skandinavisk standard**. Grebsrosette med kunststof underdel og stålindlæg, nøglehulsrosette med kunststof underdel, løst grebspar med **HOPPE-kvik-stift**, skjult gennemgående montage.

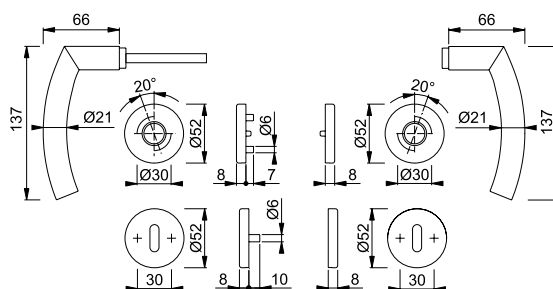

Stålfarver:



F69

børstet stål



Enkelt!

Hurtig!

Stærk!

ca. **8 sek.**



Distributør:

KH TRADE I/S
Jernholmen 54 A
DK-2650 Hvidovre

 +45 70 23 40 30

 +45 70 23 40 31

 info@kh-trade.dk

 www.kh-trade.dk